

Dakelementen
Nederland

UNIDEK Reno Dek

Hoogwaardige, stootvaste renovatieoplossing op elk bestaand dakbeschot

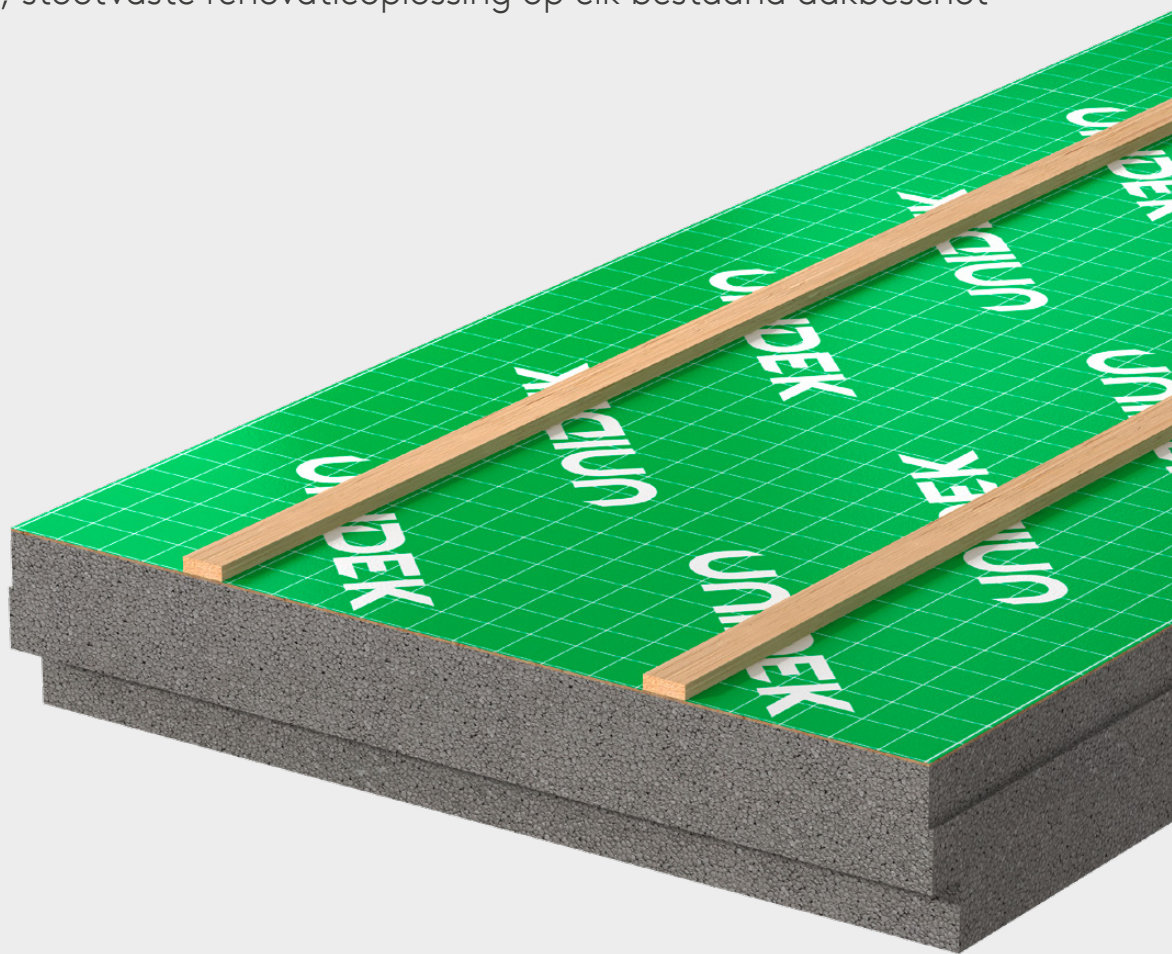

UNIDEK Reno Dek

Hoogwaardige, stootvaste renovatieoplossing op elk bestaand dakbeschot

Unidek Reno Dek is dé technische toppeer bij dakrenovatie op de bestaande situatie. Het biedt de beste thermische prestatie en tegelijk staat dit element garant voor een snelle verwerking. Unidek Reno Dek kan worden toegepast op bestaand dakbeschot met of zonder tengels en over reeds aanwezige dakelementen. Het dakelement wordt aan de buitenzijde van de woning aangebracht waarmee overlast voor de bewoner wordt voorkomen. Unidek Reno Dek beschikt over een BCRG kwaliteitsverklaring en DUBOkeur®, een keurmerk voor duurzaam bouwen dat bewijst dat het dakelement tot de meest milieuvriendelijke keuze behoort.

Technisch topproduct

Unidek Reno Dek dakelementen hebben een harde toplaag. Hierdoor zijn de dakelementen uitstekend beloopbaar zonder kans op beschadiging. Uniek aan deze oplossing is het met zorg ontworpen gootdetail. De sponning in het element is passend gemaakt op de standaard verkrijgbare houtmaten (45 x 45 mm of 45 x 70 mm) die als afschuifregel fungeren. Op de afschuifregel is ruimte voor een kunststof folie voor afwatering over de dakvoet. Voor de perfecte waterafvoer in de bestaande goot kiest u voor de verwerking met Unidek Afwaterfolie in combinatie met Unidek Waterdicht tape.

Snel

Unidek Reno Dek kan worden toegepast op bestaand dakbeschot met of zonder tengels en over reeds aanwezige dakelementen. Het enige wat nog moet gebeuren is de pannen en panlatten verwijderen en Unidek Reno Dek kan gemonteerd worden. De producten worden op maat geleverd en desgewenst inclusief nokafschuining. Dit zorgt voor een perfecte aansluiting van de dakelementen onderling en van de dakelementen op de omringende constructie. Montage gaat extra snel dankzij de zelfborende schroeven en minder bevestigingspunten. Een afschuifregel vangt de afschuifkrachten op waardoor er slechts twee schroeven per onderliggende gording of muurplaat nodig zijn. Een verschil van 30% minder schroeven ten opzichte van standaard oplossingen met 3 tengels.

Comfort en service

De Unidek Reno Dek elementen zijn leverbaar tot en met R_c -waarde 8.0. Dit belooft een hoog thermisch comfort voor de bewoner met een lagere energierekening. Daarnaast vindt renovatie van het dak aan de buitenzijde van de woning plaats, de bewoner heeft geen overlast in de woning. Voor een goede verwerking van het product met het beste resultaat voorzien wij u graag van technisch advies en ondersteuning bij uw keuze. Tevens bieden wij, als extra service voor de verwerker, een gratis demonstratie op de bouwplaats.

Productdetails

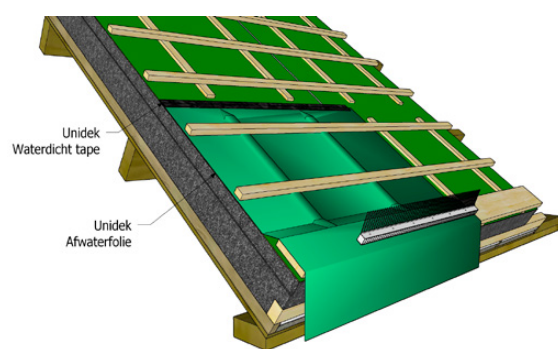

Figuur 1 - Detail gootafwatering met Unidek Afwaterfolie en Unidek Waterdicht tape

Productomschrijving

Unidek Reno Dek is een isolerend dakelement met een kern van brandvertragend gemodificeerd EPS platinum. De buitenzijde is voorzien van een 3 mm spaanplaat met groene folie en ruitmotief en 2 tengels van 15 mm hoog en 45 mm breed. Het dakelement is aan de gootzijde voorzien van een overlap van 45 mm. De hoogte van de sponning is afhankelijk van de R_c -waarde van het dakelement 45 mm (tot en met R_c 3.0) of 70 mm (vanaf R_c 3.5). Aan de langs-zijden is het dakelement voorzien van een sponning ten behoeve van de naadafdichting met Aerosafe-foam. Unidek Reno Dek kan worden toegepast op bestaand dakbeschot met of zonder tengels en over reeds aanwezige dakelementen.

R_c -waarden

De dakelementen Unidek Reno Dek zijn leverbaar in verschillende R_c -waarden van 2.5 tot en met 8.0. Op projectbasis zijn overige R_c -waarden leverbaar.

Productinformatie

Producttype	2.5	3.0	3.5	4.0	4.5	5.0	6.0	6.3	7.0	8.0
R _c -waarde*	2.56	3.08	3.56	4.08	4.59	5.01	6.01	6.30	7.14	8.02
R _d -waarde	2.30	2.80	3.30	3.80	4.35	4.75	5.75	6.05	6.90	8.10
Minimale lengte in mm**	2000	2000	2000	2000	2000	2000	2000	2000	2000	2000
Maximale lengte in mm**	8000	8000	8000	8000	8000	8000	8000	8000	8000	8000
Breedte in mm	1020	1020	1020	1020	1020	1020	1020	1020	1020	1020
Totaaldikte in mm	75	91	106	122	138	151	182	191	217	255
Totaalgewicht in kg/m ²	4,2	4,4	4,7	4,9	5,2	5,4	5,9	6,1	6,5	7,1
Combipak zelfborende schroeven	401	402	403	404	405	405	407	408	409	410
Combipak zelfborende schroeven tot 40 mm extra hechtlengthe***	niet toepasbaar	niet toepasbaar	405	406	407	407	409	409	410	412
Levertijd in werkdagen	10	10	10	10	10	10	10	10	10	10

* Hogere R_c-waarden op aanvraag. ** Bij elementen korter dan 2000 mm wordt een zaagtoeslag berekend. Zie de Catalogus Dakelementen voor informatie over de zaagmogelijkheden. *** Advies Combipak tot 40 mm extra hechtlengthe bijv. bij gebruik op dakbeschot inclusief tengels. Neem bij toepassing op aanwezige dakelementen contact op met onze afdeling Verkoop voor aangepast advies.

Tabel 1 - Productinformatie

Afmetingen en gewicht

Unidek Reno Dek dakelementen zijn leverbaar in een maximale lengte van 8000 mm. Elk Unidek Reno Dek type heeft een breedte van 1020 mm. Gewicht en dikte zijn verschillend per type. Deze specifieke details zijn opgenomen in tabel 1.

Zaagmogelijkheden

Unidek Reno Dek wordt tot 8000 mm op daklengte gezaagd, desgewenst met nokafschuining. Bekijk de Catalogus Dakelementen voor de mogelijkheden.

Ventilatie

Het dakbeschot is damp-open en onder de pannen wordt geventileerd. Dat wil zeggen dat vocht van binnen door de constructie heen naar buiten toe kan worden afgevoerd. Door gebruik te maken van Unidek Reno Dek verandert er niets aan deze situatie. Unidek Reno Dek is een damp-open dakelement. Dit zorgt ervoor dat het probleemloos te gebruiken is op een bestaand dakbeschot bij een normale vochtbelasting vanuit de woning. Bij afwijkende situaties of constructies, bijvoorbeeld indien er een afwijkende dakbedekking gebruikt gaat worden, dient advies te worden ingewonnen bij de technisch adviseurs van Kingspan Unidek om te bepalen of extra voorzieningen noodzakelijk zijn.

Geluidsisolatie

De geluidsisolatie is afhankelijk van de dikte van het dakbeschot. De prestatie van de totaalcombinatie is minimaal gelijk aan de oorspronkelijke situatie. Indien u een verhoogde geluidsisolatie wenst, kunt u het dakbeschot aan de binnenzijde afwerken met bijvoorbeeld een gipsplaat.

Prestatie bij brand

Unidek Reno Dek heeft een kern van EPS Platinum. EPS Platinum is brandvertragend gemodificeerd en aangeduid met de internationale codering 'SE'. De brandvertragende onttrekt zuurstof ter hoogte van de vlam. De brandprestatie aan de binnenzijde van het dak verandert niet bij de toepassing met Unidek Reno Dek, omdat het bestaande dakbeschot gehandhaafd blijft. De meeste dakbeschotten voldoen aan Euroklasse D.

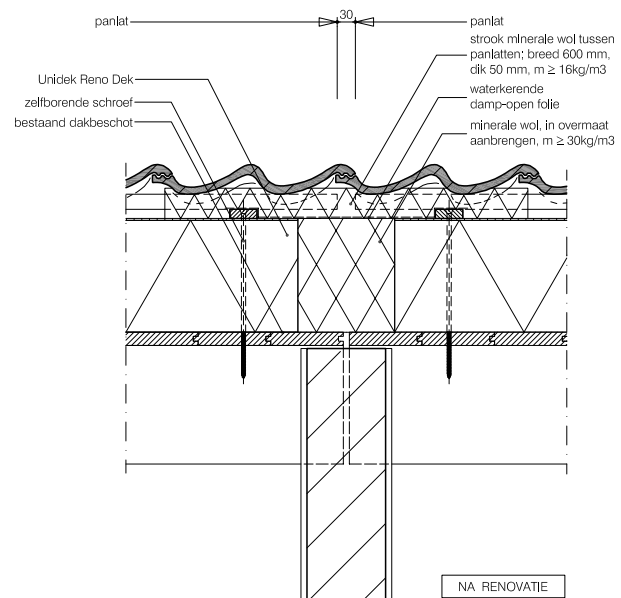

Detailtekening 1 - Woningsscheidende wand Unidek Reno Dek

In Nederland worden diverse soorten isolatieproducten toegepast. De brandveiligheidseisen zijn in het Bouwbesluit geformuleerd als prestatie-eisen aan constructie-onderdelen van bouwwerken.

De producten hebben verschillende eigenschappen en prestaties, maar voldoen allemaal aan het Nederlandse Bouwbesluit. Isolatieproducten worden getest en geclassificeerd conform geharmoniseerde EU-standaarden. In het Bouwbesluit wordt verwezen naar die standaarden. Sowieso is het cruciaal dat isolatieproducten op de juiste en voorgeschreven wijze worden gemonteerd. Een optimale montage bevordert de isolatieprestatie en tevens de brandveiligheid van de constructie. Kingspan Unidek heeft daarom diverse verwerkingsinstructies en bouwdetails beschikbaar gesteld. Detailtekening 1 is hier een voorbeeld van.

Certificaten

Unidek Reno Dek beschikt over een gecontroleerde kwaliteitsverklaring van BCRG (voorheen onderdeel van ISSO). Unidek Reno Dek is tevens DUBOkeur® gecertificeerd, wat bewijst dat het dakelement tot de meest milieuvriendelijke keuze behoort. Het hout dat is verwerkt in het Unidek Reno Dek dakelement is voorzien van het PEFC label. Kingspan Unidek kan op aanvraag FSC®-gecertificeerde producten leveren. Voor PEFC geldt certificaatnummer SKH-PEFC-COC-5188 en licentienummer PEFC-30-31-641. Voor FSC® geldt certificaatnummer SKH-COC-000409 en licentienummer FSC-C118846.

Duurzaamheid

Unidek Reno Dek heeft een kern van EPS Platinum. EPS is een zuivere polymeer. Het vormt geen voedingsbodem voor planten, grassen en mossen. Doordat bij de fabricage van EPS gebruik wordt gemaakt van stoom met een temperatuur van 120°C, zijn eventuele kiemen niet meer levensvatbaar. Dit maakt dat EPS ook schimmelbestendig en rotvrij is en niet degenereert onder invloed van natuurlijke zaken. EPS is CFK-vrij. Daarnaast is EPS 100% recyclebaar en heeft daardoor een zeer lange levensduur. Unidek Reno Dek is DUBOkeur® gecertificeerd.

Unidek Overstekbeugel

De totaaloplossing voor een constructief overstek

Voor het snel en eenvoudig maken van een overstek is er de Unidek Overstekbeugel. De beugel is speciaal ontwikkeld voor het gebruik met Unidek Reno Dek en biedt een totaaloplossing voor het maken van een constructief en budgetvriendelijk overstek. De Unidek Overstekbeugel is toepasbaar bij alle R_c -waarden.

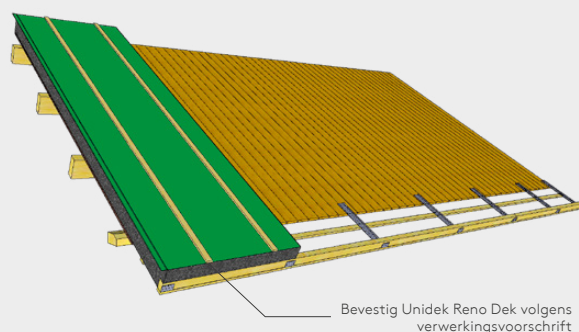
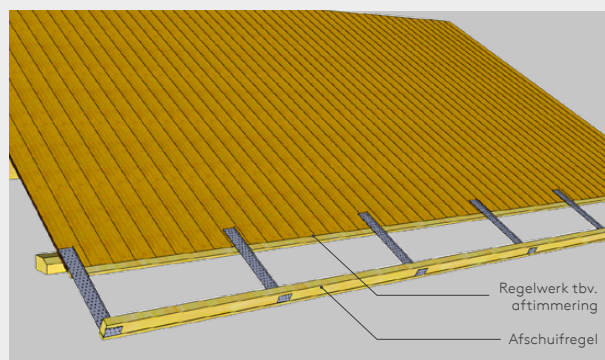

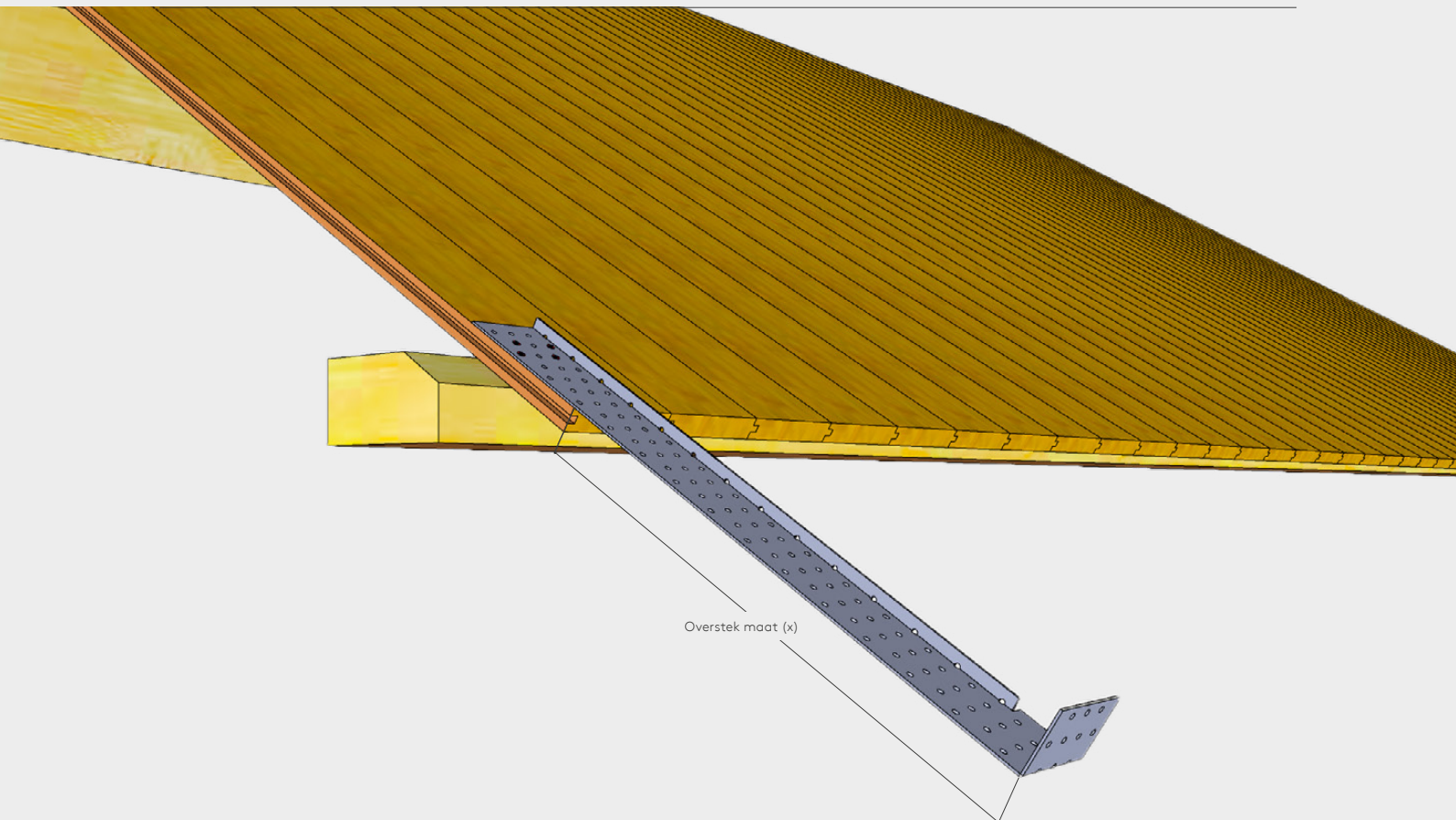

Innovatief ontwerp

De Unidek Overstekbeugel is de nieuwe standaard voor het maken van een overstek bij dakrenovatie. De geperforeerde beugel schroeft u eenvoudig door het dakbeschot in de muurplaat. U plaatst de eerste en de laatste beugel op de juiste overstekmaat. Vervolgens schroeft u de overige beugels ertussen. De maximale tussenafstand bedraagt 1020 mm; dezelfde standaardbreedte als een Reno Dek dakelement. Door het innovatieve ontwerp van de beugel kunt u direct een regelwerk en afschuifregel aanbrengen. Vervolgens is het zeer eenvoudig om de Unidek Reno Dek dakelementen erop te monteren. Het overstek wordt dan al direct zichtbaar. Zorg ervoor dat de elementen strak op elkaar aansluiten en bevestig dan een gootplank (25 x 130mm) op de tengels. Schroef de gootplank door in de afschuifregel. Hierbij is het gebruik van de juiste lengte schroeven heel belangrijk. Met de schroef trekt u de afschuifregel tegen het dakelement aan. Door deze laatste handeling is het gecreëerde overstek constructief en beloopbaar.

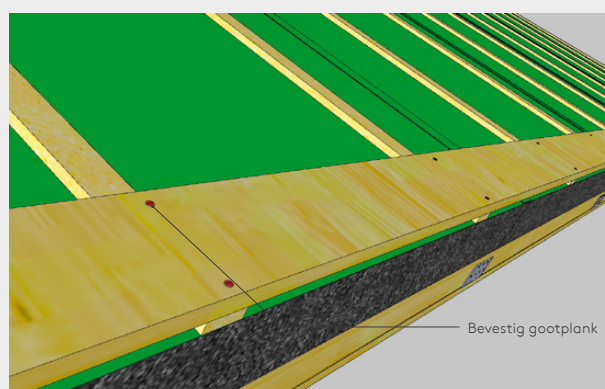

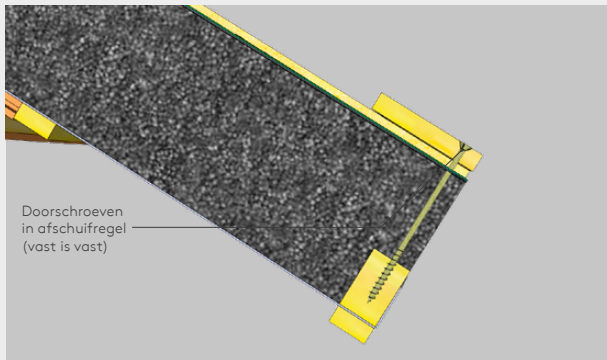
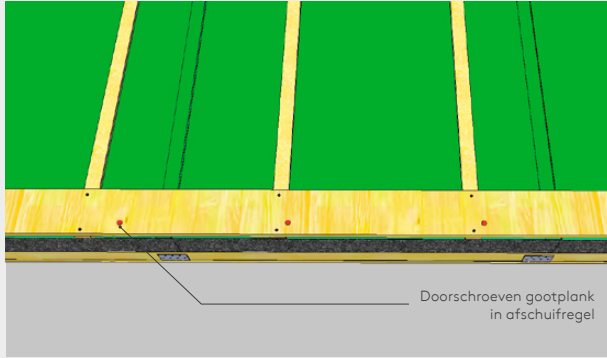

Volledig volgens Bouwbesluit

Met de Unidek Overstekbeugel kan een overstek worden gemaakt tot wel 45 cm. Mocht in de toekomst ook de buitengevel worden geïsoleerd, dan biedt het overstek direct deze mogelijkheid. Er hoeven dan geen extra voorzieningen te worden getroffen aan de dakzijde. Deze innovatieve oplossing voldoet, indien verwerkt volgens voorschrift en detailtekeningen, volledig aan het Bouwbesluit. Zowel constructief als bouwfysisch. Dit betekent dat ook de brandveiligheid wordt geborgd. Voor de exacte verwerkingsinstructies of het downloaden van detailtekeningen, raadpleeg de productpagina Unidek Overstekbeugel via www.unidekdakelementen.nl.

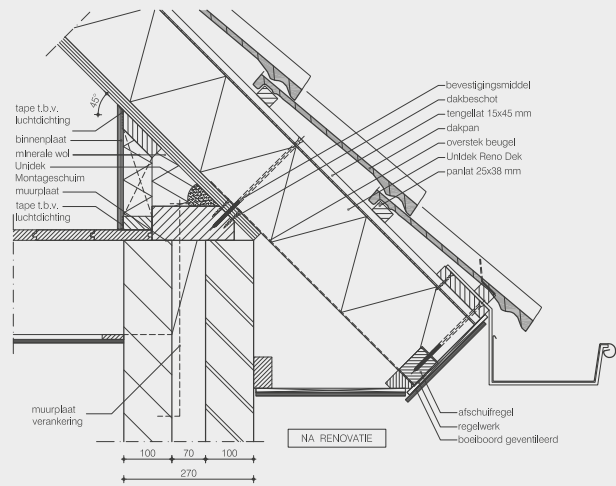

Detailtekening 2 - Overstek met aftimmering evenwijdig aan het dakelement

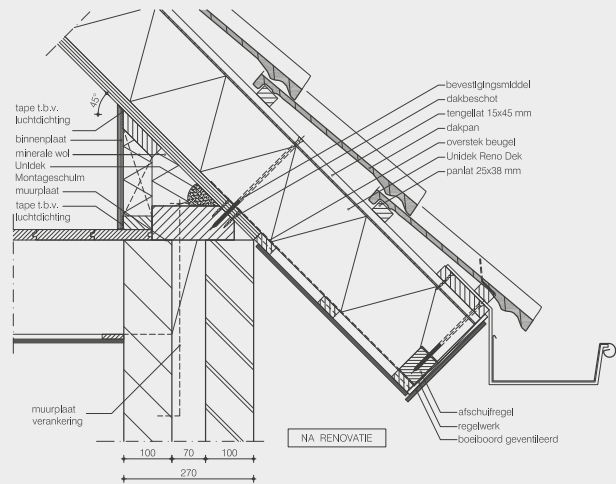

Detailtekening 3 - Overstek met horizontale aftimmering

Verwerkingsinstructies Unidek Reno Dek

Algemeen

De dakelementen dienen conform de verwerkingsvoorschriften van Kingspan Unidek te worden verwerkt. Lees dit verwerkingsvoorschrift voorafgaande aan de verwerking daarom goed door. Om de beoogde prestaties van onze producten te kunnen realiseren, is het opvolgen van onze verwerkingsvoorschriften bij de verwerking van de producten en het gebruik van de door ons voorgeschreven of geadviseerde toebehoren en/of hulpmiddelen essentieel. Indien dit niet of niet volledig gebeurt, kan dit negatieve effecten hebben voor bijvoorbeeld de constructieve sterkte, warmteweerstand, luchtdichtheid, brandreactie en geluidsweerstand van onze producten. Let op: de garantie op de dakelementen is alleen van toepassing als er volgens dit verwerkingsvoorschrift wordt gewerkt. De algemene verkoop-, verhuur- en leveringsvoorwaarden van Kingspan Unidek B.V. zijn van toepassing.

Veiligheid

- Veiligheid staat op de eerste plaats. De veiligheid is de verantwoordelijkheid van de betreffende verwerker van de dakelementen en zijn werkgever.
- Voor informatie over hoe veilig te werken wordt evenwel verwezen naar het Arbo informatieblad 'Veilig werken op daken'. Dit is te downloaden op de site van de Arbeidsinspectie.

Toepassing

- Geschikt voor vrijstaande en geschakelde woningbouw.
- Na-isoleren van gordingkappen. Over vlak dragend dakbeschot, en bij $R_c \geq 3.5$ eventueel voorzien van tengels en panlatten (zie figuur 2, situatie 1, 2 en 3).
- Na-isoleren van gordingkappen. Bij $R_c \geq 3.5$ over bestaande dragende dakelementen eventueel voorzien van panlatten (zie figuur 2, situatie 4 en 5).
- Toegestane dakhelling: $20^\circ - 70^\circ$.
- Plaatsing dakelementen: verticaal van goot naar nok.
- Type dakbedekking: geventileerd schubvormig.
- Voor overige toepassingen dient advies te worden ingewonnen bij Kingspan Unidek.



Figuur 2 - Toepassingsmogelijkheden

Levering en opslag

De dakelementen worden verpakt in transportfolie geleverd met een zelflossende kraanwagen. De klant dient bij levering te controleren op non-conformiteiten. Eventuele constatering dienen direct, dan wel uiterlijk binnen vijf dagen na levering, te worden gemeld. De dakelementen dienen na levering zo spoedig mogelijk te worden verwerkt. Langdurige opslag (> 2 weken) kan leiden tot schade. Voor opslag van de dakelementen dient men bovendien het volgende in acht te nemen (zie figuur 3):

- Houd +/- 15 cm van de ondergrond vrij (1).
- Plaats onderslagen op 1,5 meter hartafstand (2).
- Ondersteun de dakelementen vanaf circa 1 meter aan de randen (3).
- Verwijder de transportverpakking.
- Leg het bovenste dakelement met behulp van een houten lat onder voldoende afschot om neerslag af te voeren (4).
- Dek de dakelementen droog af door middel van een waterdicht dekzeil.
- Houd de onderzijde van het dekzeil op ongeveer 15 cm van de ondergrond vrij om ventilatie te waarborgen.

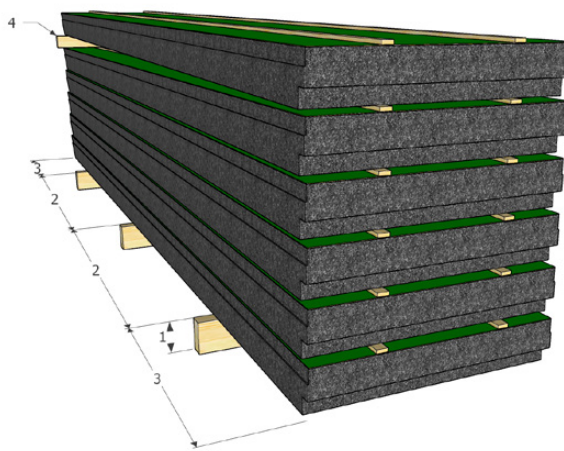

Figuur 3 - Opslag

Plaatsing

Houd bij de plaatsing rekening met de volgende punten:

- Doorhangende dakconstructies zijn mogelijk het gevolg van onvoldoende draagvermogen. Aanbevolen wordt om de sterkte van de bestaande onderconstructie voorafgaande aan de renovatie te controleren op stijfheid en sterkte. Bij doorhangende dakconstructies adviseren wij de toepassing van het dakelement Unidek Reno Dek Plus.
- Het bestaande dakbeschot dient constructief draagkrachtig, gesloten, droog, schoon en vlak te zijn. Aangetaste delen dienen te worden gerepareerd.
- Aan de gootzijde dient een passende afschuifregel te worden aangebracht met kopse afmetingen 45×45 mm (t/m $R_c 3.0$) of 45×70 mm (bij $R_c 3.5$ en hoger).

- Deze afschuifregel dient vormvast aan de onderconstructie te worden bevestigd. Dankzij de afschuifregel worden afschuifkrachten opgevangen waardoor er minder bevestigingsmiddelen nodig zijn (zie figuur 4).

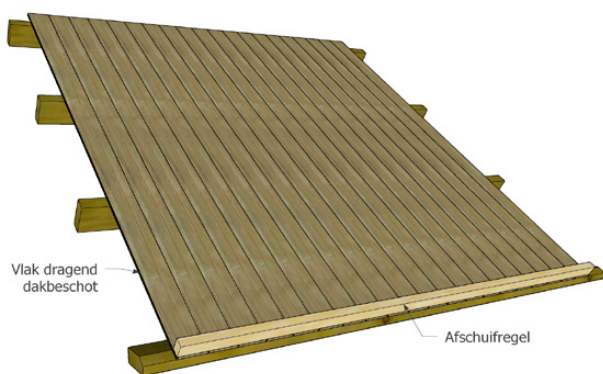

Figuur 4 - Afschuifregel op vlak dragend dakbeschoot

- Het Unidek Reno Dek dakelement kan vanaf R_c 3.5 worden toegepast over reeds aanwezige verticale tengels / ribben. Hierbij geldt een eis voor de maximaal toelaatbare tussenafstand hart op hart (h.o.h.) van de reeds aanwezige tengels / ribben (zie tabel 2).

Unidek Reno Dek	Maximale h.o.h. afstand van bestaande tengels / ribben in mm
3.5	300
4.0	400
4.5	500
5.0 en hoger	600

Tabel 2 - Maximale afstand aanwezige tengels / ribben

- Bij montage van de afschuifregel over reeds aanwezige tengels / ribben, dient de spouw tussen afschuifregel en dakbeschoot zorgvuldig te worden afgedicht. Gebruik hiervoor Aerosafe-foam (zie figuur 5). Aerosafe-foam van Kingspan Unidek is een hoogwaardige elastische foam die wordt geleverd als pistoel schuim. Dankzij haar elastische eigenschappen kan Aerosafe-foam de rek en krimp van omringende constructies beter opvangen dan traditionele PUR-schuim. Hierdoor wordt de luchtdichtheid voor een langere periode gegarandeerd. Voor een goede hechting en snelle uitharding dient de ondergrond met een plantenspuit bevochtigd te worden met schoon water.

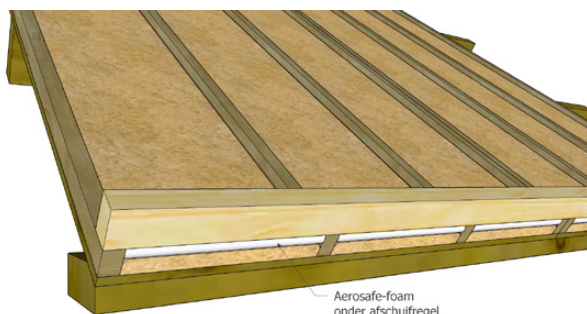

Figuur 5 - Aerosafe-foam onder afschuifregel

Voor afwatering over de dakvoet kan op de gemonteerde afschuifregel een afwaterende kunststof folie worden aangebracht (zie figuur 6).

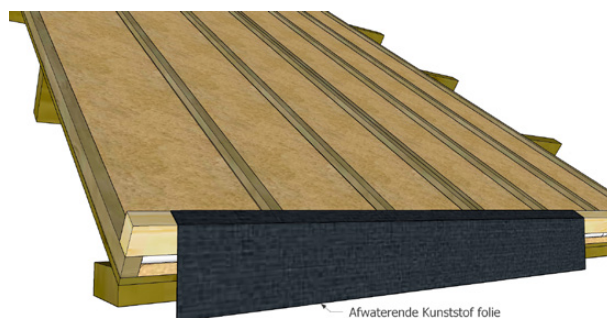

Figuur 6 - Afwaterende kunststof folie

- De dakelementen dienen verticaal (d.w.z. van gootzijde naar nokzijde) met de tengels aan de bovenzijde op het aanwezige dakbeschoot te worden aangebracht.

Bevestiging

- De dakelementen dienen direct na plaatsing te worden bevestigd tegen afschuif- en opwaai krachten.
- Bevestig de Unidek Reno Dek dakelementen met Unidek zelfborende schroeven.
- De Unidek zelfborende schroeven zijn per 50 stuks samen met 2 Torx schroefbits verpakt in een Combipak.
- De zelfborende schroeven kunnen met behulp van een (accu)schroefmachine in het dakelement en de onderliggende constructie gedraaid worden.
- Bij het aandraaien van de schroeven geldt: vast is vast. Het te strak aandraaien van de schroeven kan leiden tot ongewenste vervormingen.
- Bij het bevestigen dienen de dakelementen door elke tengel met behulp van zelfborende schroeven in de onderliggende muurplaat en gordingen vastgezet te worden (zie figuur 7).

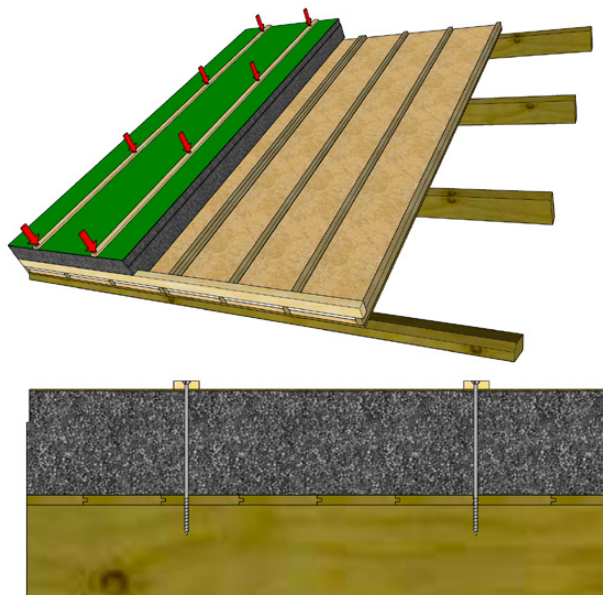

Figuur 7 - Bevestigingspunten

Tabel 3 toont het overzicht van de benodigde Combipakken behorend bij Unidek Reno Dek.

Unidek Reno Dek	Combipak
2.5	401
3.0	402
3.5	403
4.0	404
4.5	405
5.0	405
6.0	407
6.3	408
7.0	409
8.0	410

Tabel 3 - Combipak nummers

- Bij toepassing van het Unidek Reno Dek dakelement over reeds aanwezige tengels / ribben moet rekening worden gehouden met een extra schroeflengte waarmee de benodigde hechtlengte in de onderconstructie wordt geborgd. Deze extra schroeflengte is afhankelijk van de dikte van het bestaande dakbeschot (zie figuur 8). Advies over extra schroeflengte is opvraagbaar bij de technisch adviseurs van Kingspan Unidek.

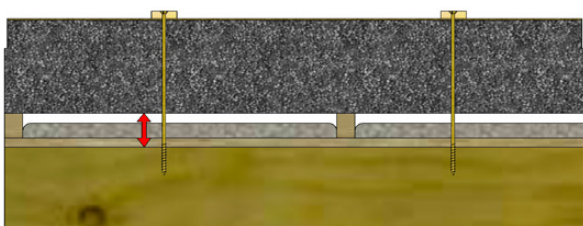

Figuur 8 - Detail extra schroeflengte

Verticale aansluiting dakelementen onderling

- De verticale naden aan de bovenzijde dienen volledig afgedicht te worden met Aerosafe-foam (zie figuur 9).

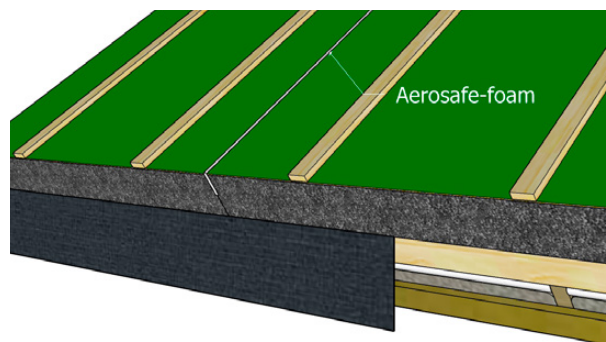

Figuur 9 - Unidek Aerosafe-foam verticale naden

Horizontale aansluiting dakelementen onderling

- Eventuele horizontale stuiknaden dienen zo hoog mogelijk in het dakvlak aangebracht te worden.
- Horizontale naden dienen volledig afgedicht te worden met Aerosafe-foam.
- Aan de bovenzijde worden deze naden afgedicht met Unidek Waterdicht tape. De Unidek Waterdicht tape is een zelfklevende lucht- en waterdichte tape die verkrijgbaar is per rol van 25 meter. Voor een goede hechting dient de ondergrond droog, vetvrij, stofvrij en vorstvrij te zijn.

Paselementen

- Bij een paselement dient altijd één lange zijde intact te blijven.
- Een paselement dient voldoende ondersteund te worden.
- Aan de zaagkant dient een tengel aanwezig te zijn of extra te worden aangebracht.

Zij- en gootoverstekken

Voor het uitvoeren van de zij- en gootoverstekken zijn oplossingen uitgewerkt in basisdetails. Voor het downloaden van deze detailtekeningen raadpleeg de betreffende productpagina via www.unidekdakelementen.nl.

Specifiek voor de overstekken aan de dakvoet is de Unidek Overstekbeugel beschikbaar (zie figuur 10). Met de Unidek Overstekbeugel kan snel en efficiënt een constructief overstek worden gemaakt in combinatie met Unidek Reno Dek dakelementen. Raadpleeg hiervoor de betreffende productpagina via www.unidekdakelementen.nl.

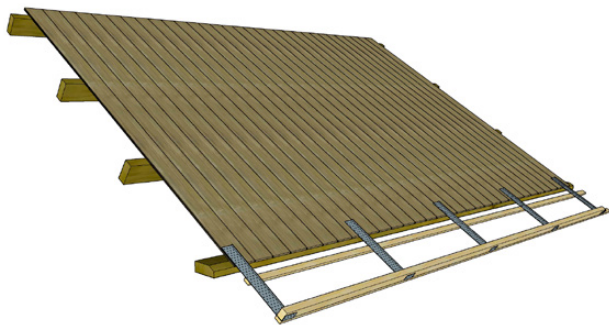

Figuur 10 - Unidek Overstekbeugel

- Voor een volledige afwatering in de goot kan op het Unidek Reno Dek dakelement een goot afwateringvoorziening worden aangebracht. Deze voorziening wordt gerealiseerd met Unidek Afwaterfolie in combinatie met Unidek Waterdicht tape (zie figuur 11). Unidek Afwaterfolie is verkrijgbaar per meter.
- Verwijder over de breedte van het dakvlak stukjes tengel (ca. 15cm lang). Het verwijderen van tengels kan het beste gebeuren door deze in te zagen met een geschikte zaag en vervolgens voorzichtig met een beitel los te steken.
- Breng Unidek Afwaterfolie aan en fixeer deze tijdelijk met de plakstrook.
- Plak aan bovenzijde de folie blijvend waterdicht af met Unidek Waterdicht tape. Voor een goede hechting dient de ondergrond droog, vetvrij, stofvrij en vorstvrij te zijn.

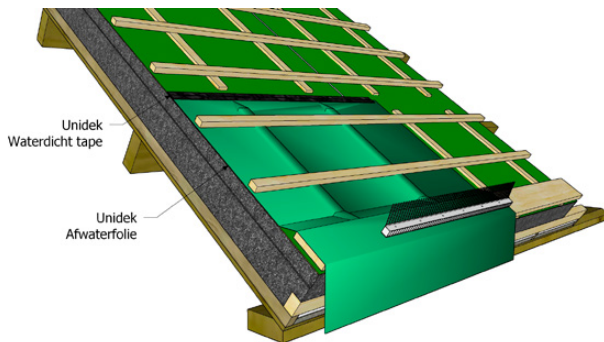

Figuur 11 - Detail gootafwatering met Unidek Afwaterfolie en Unidek Waterdicht tape

Aansluiting op de omringende constructie

- Aansluitingen op de omringende constructie dienen blijvend water- en luchtdicht te worden afgewerkt. Hiertoe dient voor naadafdichting Aerosafe-foam te worden toegepast. Afdichtingsmiddelen zijn bedoeld om stelruimten, maattoleranties en thermische uitzetting op te vangen, maar niet om onnauwkeurigheden in de bouwfase te herstellen.
- De naden ter plaatse van de nok en zijgevels dienen volledig afgedicht te worden met Aerosafe-foam.
- De woningscheidende wand dient thermisch geïsoleerd te worden door middel van plaatsing van een laag minerale wol op de woningscheidende wand. Deze laag

dient te worden afgedekt met een waterkerende dampopen folie waar bovenop een tweede laag minerale wol wordt geplaatst. Deze laag minerale wol dient te allen tijde droog te blijven bij plaatsing. De panlatten dienen minimaal 30 mm onderbroken te worden ter plaatse van de woningscheidende wand (zie figuur 12).

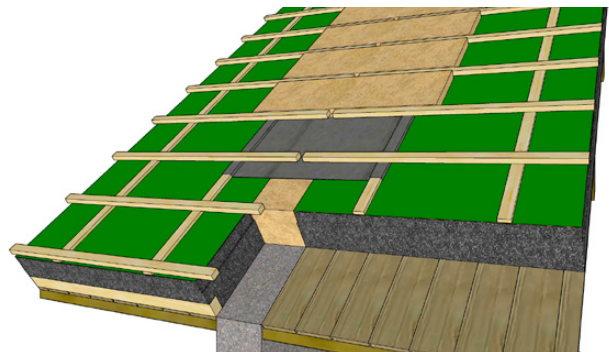

Figuur 12 - Detail woningscheidende wand

Sparingen en doorvoeren

- Bij sparingen, bijvoorbeeld ten behoeve van dakvensters, dienen de dagkanten afgewerkt te worden volgens voorschrift van de betreffende leverancier van het dakvenster.
- De buitenzijde van het dak dient rondom een sparing waterdicht afgewerkt te worden.
- Bij doorvoeren ten behoeve van de rookgasafvoer dient men gebruik te maken van een dubbelwandige mantelbuis.
- Een doorvoer dient aan de buitenzijde van het dak rondom waterdicht afgewerkt te worden. Aan de binnenzijde van het dak dient de doorvoer geïsoleerd te worden door middel van Aerosafe-foam of minerale wol. Daarna dient een luchtdicht manchet geplaatst te worden (zie figuur 13).

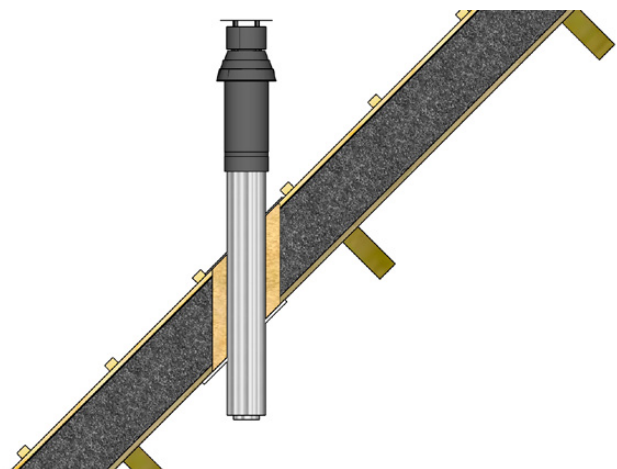

Figuur 13 - Detail sparing mantelbuis

Panlatten

- De panlatten dienen bij elke kruising met een tengelat van het dakelement bevestigd te worden met een draadnagel of nieten van voldoende lengte. In de SKH-publicatie 03-01 "Panlatten" staat meer informatie over de formaten van de aan te brengen panlatten.

Bescherming tegen weersinvloeden

- Na montage is het aan te bevelen de dakelementen zo spoedig mogelijk van dakbedekking te voorzien.
- De dakelementen dienen tegen neerslag te worden beschermd. Hiervoor dienen passende maatregelen te worden getroffen voordat de dakbedekking geplaatst is.

Dakbedekking

- De dakelementen kunnen met pannen, leien of vergelijkbaar materiaal worden afgedekt.
- Bij flauwe dakhellingen (< 25°) dient, afhankelijk van het type dakbedekking, een waterkerende damp-open folie toegepast te worden (een en ander volgens het advies van de dakbedekking leverancier).
- Voor overige afwerkingen dient advies te worden ingewonnen bij Kingspan Unidek om te bepalen of extra voorzieningen noodzakelijk zijn.

Ventilatie

Het dakbeschot is damp-open en onder de pannen wordt geventileerd. Dat wil zeggen dat vocht van binnen door de constructie heen naar buiten toe kan worden afgevoerd. Door gebruik te maken van Unidek Reno Dek verandert er niets aan deze situatie. Unidek Reno Dek is een damp-open dakelement. Dit zorgt ervoor dat het probleemloos te gebruiken is op een bestaand dakbeschot bij een normale vochtbelasting vanuit de woning. Bij afwijkende situaties of constructies, bijvoorbeeld indien er teervilt is toegepast op het bestaande dakbeschot, dient advies te worden ingewonnen bij de technisch adviseurs van Kingspan Unidek om te bepalen of extra voorzieningen noodzakelijk zijn.

Extra service

Voor gratis demo's op de bouwplaats, verwerkingsvideo's, detailtekeningen of andere aanvullende informatie, raadpleeg onze website www.unidekdakelementen.nl.

Veel gestelde vragen

Is het noodzakelijk om afschuifankers te plaatsen?

Dit is niet nodig. Een afschuifanker is bedoeld om de afschuifkrachten op te vangen, maar deze afschuifkrachten worden reeds door de gemonteerde afschuifregel opgevangen.

Is het noodzakelijk een dampremmende laag aan te brengen op het dakbeschot?

Het aanbrengen van een dampremmende laag is niet nodig. Een dakbeschot is damp-open en onder de pannen wordt geventileerd. Unidek Reno Dek is een damp-open dakelement. Dit zorgt ervoor dat het probleemloos te gebruiken is op een bestaand niet-geïsoleerd dakbeschot bij een normale vochtbelasting vanuit de woning.

Het dak bevat aan de buitenzijde reeds een dampremmende laag. Kan ik Unidek Reno Dek toepassen?

Indien er een dampremmende laag, zoals bijvoorbeeld teervilt, is toegepast op het dakbeschot, dient advies te worden ingewonnen bij de technische adviseurs van Kingspan Unidek om te bepalen of extra voorzieningen noodzakelijk zijn.

Het dak bevat aan de binnenzijde reeds isolatie met minerale wol. Kan ik aan de buitenzijde Unidek Reno Dek toepassen?

Bij het toepassen van Unidek Reno Dek met binnenisolatie bestaande uit minerale wol adviseren we wel te controleren of de dampremmende folie, die bevestigd is aan de binnenzijde, nog in goede staat is en of de randen rondom de minerale wol elementen nog goed zijn afgedicht. Bij beschadigingen aan de zichtzijde van de minerale wol elementen, dient advies te worden ingewonnen bij de technische adviseurs van Kingspan Unidek om te bepalen of extra voorzieningen noodzakelijk zijn.

Is het dakelement toepasbaar op staalconstructies?

Indien Unidek Reno Dek wordt toegepast op stalen liggers met daarop bestaand dakbeschot, dienen daarvoor schroeven voor bevestiging op staal gebruikt te worden.

Is er een speciaal hijsmiddel en hoe werkt deze?

Een speciaal hijsmiddel is dankzij het lage gewicht van Unidek Reno Dek niet nodig.

Kan de Unidek Overstekbeugel ook gebruikt worden met andere dakelementen?

De Unidek Overstekbeugel is speciaal ontwikkeld voor het gebruik met de dakelementen Unidek Reno Dek, Unidek Reno Dek Plus of Unidek Reno Dekfolie.

Aanvullende informatie

Aanvullende informatie kan worden ingewonnen bij een van de technische adviseurs van Kingspan Unidek of op onze website www.unidekdakelementen.nl.

Contact

Rayon West

Accountmanager Internal Sales

T: +31 (0) 492 378 316

Area Sales Manager

T: +31 (0) 6 515 971 28

E: unidekwest@kingspan.com

Rayon Zuid-Oost

Accountmanager Internal Sales

T: +31 (0) 492 378 314

Area Sales Manager

T: +31 (0) 6 136 977 56

E: unidekzuidoost@kingspan.com

Rayon Midden

Accountmanager Internal Sales

T: +31 (0) 492 378 315

Area Sales Manager

T: +31 (0) 6 575 813 98

E: unidekmidden@kingspan.com

Rayon Zuid-West

Accountmanager Internal Sales

T: +31 (0) 492 378 317

Area Sales Manager

T: +31 (0) 6 301 046 33

E: unidekzuidwest@kingspan.com

Rayon Oost

Accountmanager Internal Sales

T: +31 (0) 492 378 278

Area Sales Manager

T: +31 (0) 6 824 076 14

E: unidekoost@kingspan.com

Rayon Noord

Accountmanager Internal Sales

T: +31 (0) 492 378 277

Area Sales Manager

T: +31 (0) 6 122 477 38

E: unideknoord@kingspan.com

Kingspan Unidek B.V.

Scheiweg 26 | 5421 XL Gemert

Postbus 101 | 5420 AC Gemert

T: +31 (0) 492 378 111

E: unideknl@kingspan.com

www.unidekdakelementen.nl



De meest recente documentatie en productinformatie is te vinden op de website. Scan de QR-code hierboven.
© Kingspan, Unidek en het Logo van de Leeuw zijn geregistreerde handelsmerken van de Kingspan Group plc in Nederland en andere landen. Alle rechten voorbehouden.
Er kunnen geen rechten ontleend worden aan dit document. Wijzigingen, zet- en drukfouten voorbehouden.

